

Ersatzteilliste Tiba Holzherde

Serie 600
Serie 604 (Jura)
Fuego



Tiba
HERDE

WICHTIGE INFORMATION

Für Holzherde der Serien 200 (Jahrgang 1956-1967) und Serien 400 (Jahrgang 1969-1979) sind keine Schamottsteine und keine Ersatzteile lieferbar.

Je nach Zustand des Holzherdes kann Ihr örtlicher Ofenbauer/Hafner den Feuerraum individuell Ausmauern. Beachten Sie aber bitte, dass auch weitere Ersatzteile wie Griffe, Regler, Emailteile etc. nicht mehr erhältlich sind. Wir bitten Sie deshalb diesen Umstand in Ihre Überlegungen, ob Neuanlage oder aufwändiger Umbau, mit einzubeziehen.

Wir danken für Ihr Verständnis.



Beispiel Serie 200
(Jahrgang ca. 1956)



Beispiel Serie 200
(Jahrgang ca. 1960)



Beispiel Serie 400

Inhaltsverzeichnis

Chassis	4
Drehfalle	4
Stutzen	4
Schubladenauszug	5
Luftschieber	5
Tür und Türrahmen	6
Griffsortiment	7
_____	8
Aschenschublade	10
Holzbackofen	10
Sockelblenden	11
Feuerraum	12
Ausmauerung	12
Serie 600 (Jahrgang 1979 – 2007)	12
Serie 604 (Jahrgang ab Mai 2007)	14
Rost	17
Heizelement / Pyraxboiler	17
Drehbare Feuerwand	17
Kochfläche	18
Guss	18
Scharnier zu Einfülldeckel	19
Glaskeramik (Ceran)	20
Umbauset von Gussplatte auf Glaskeramik	20
Zubehör	21
Allgemeines Zubehör	21
Aschenfall	21
Fuego	22
Bestellformular	24

Chassis

Serie 600 (610, 620, 630, 670)
Serie 604 (614, 624, 634, 674)

Drehfalle

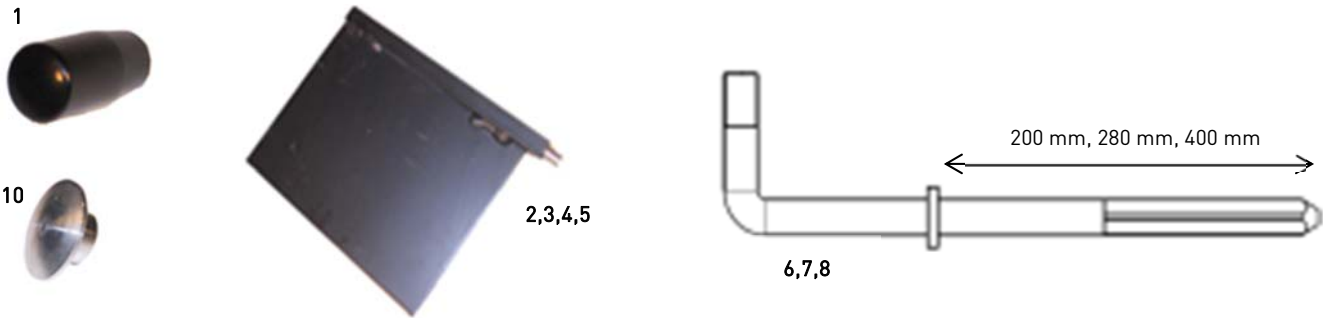

Pos.	Artikel-Nr.	Bezeichnung	Bemerkungen / Verwendung	Ersatz-Nr.
1	030601	Griffchen schwarz	600er / 604er	
2	052001	Drehfallenklappe stehend H = 180 mm , B = 130 mm	610-630 / 614-634	
3	052002	Drehfallenklappe liegend H = 130 mm , B= 180 mm	610-630 / 614-634	
4	052003	Drehfallenklappe Stützen hinten: 220x180 mm	670 / 674	
5	052004	Drehfallenklappe Stützen seitlich: 360x130 mm	670 / 674	
6	030543	Drehfallenstange 200 mm Stützen seitlich: 360x130 mm	600er / 604er	
7	080582	Drehfallenstange 280 mm Stützen hinten: 220x180 mm	600er / 604er	
8	080583	Drehfallenstange 400 mm	600er / 604er	
-	082416	Drehfallenstange verstellbar	Für Isolierdeckel / 600er	
10	052007-1	Steckbolzen für Drehfallenloch	600er / 604er	

Bis Jahrgang 2014 Austausch nur im Set möglich (Drehfallenstange und Drehfallenklappe)!

Stützen



Pos.	Artikel-Nr.	Bezeichnung	Bemerkungen / Verwendung	Ersatz-Nr.
1	052022	Rauchstützen seitlich, steckbar 130 x 180 mm	610-630 / 614-634	
2	052023	Rauchstützen seitlich, steckbar • 30° geschrägt 130 x 180 mm	610-630 / 614-634	
3	052011	Rauchstützen hinten, geschraubt 130 x 180 mm	610-630 / 614-634	
4	052047	Futterstützen seitlich und hinten 130 x 180 mm	610-630 / 614-634	
5	052019	Rahmen für Stützen, steckbar 130 x 180 mm	610-630 / 614-634	
6	052153	Kübelstützen (nach oben) Ø 120 mm innen	610-630 / 614-634	
7	052013	Rauchstützen hinten, geschraubt 180 x 220 mm	670 / 674	
8	052016	Futterstützen hinten 180 x 220 mm	670 / 674	
9	052150	Kübelstützen Ø 150 mm innen	670 / 674	
10	052028	Rauchstützen seitlich, steckbar 130 x 360 mm	670 / 674	

11	052029	Rauchstutzen seitlich, steckbar • 30 ° geschrägt	130 x 360 mm	670 / 674
12	052026	Rahmen für Stutzen, steckbar	130 x 360 mm	670 / 674

Schubladenauszug



Pos.	Artikel-Nr.	Bezeichnung	Bemerkungen / Verwendung	Ersatz-Nr.
1	030576	Schubladenauszug Geräteschublade • links und rechts, nur paarweise	600er / 604er	

Luftschieber



Solange Vorrat!

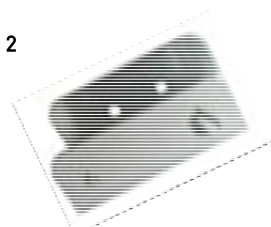

Solange Vorrat!

3

Austauschset

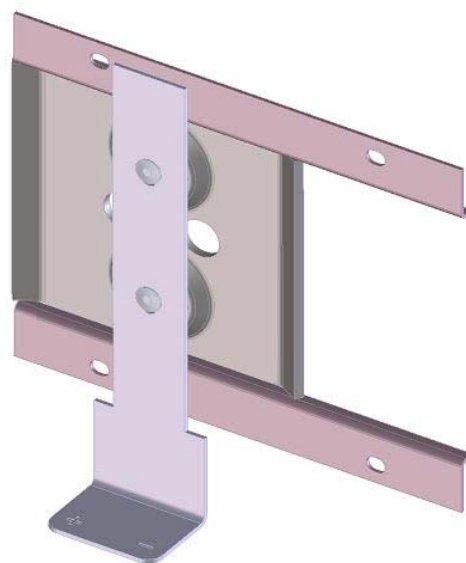

Pos.	Artikel-Nr.	Bezeichnung	Bemerkungen / Verwendung	Ersatz-Nr.
1	030600	Luftschieber Kunststoff (grosse Flamme rechts)	Türbandung links Solange Vorrat 600er / 604er	Z113307
1	030599	Luftschieber Kunststoff (grosse Flamme links)	Türbandung rechts Solange Vorrat 600er / 604er	Z113306
2	030697	Luftschiebegriff Chromstahl (grosse Flamme rechts)	Türbandung links Solange Vorrat 600er / 604er	Z113307
2	030665	Luftschiebegriff Chromstahl (grosse Flamme links)	Türbandung rechts Solange Vorrat 600er / 604er	Z113306
3	Z113307	Luftschieber Austauschset	Türbandung links 600er / 604er	
3	Z113306	Luftschieber Austauschset	Türbandung rechts 600er / 604er	

Tür und Türrahmen

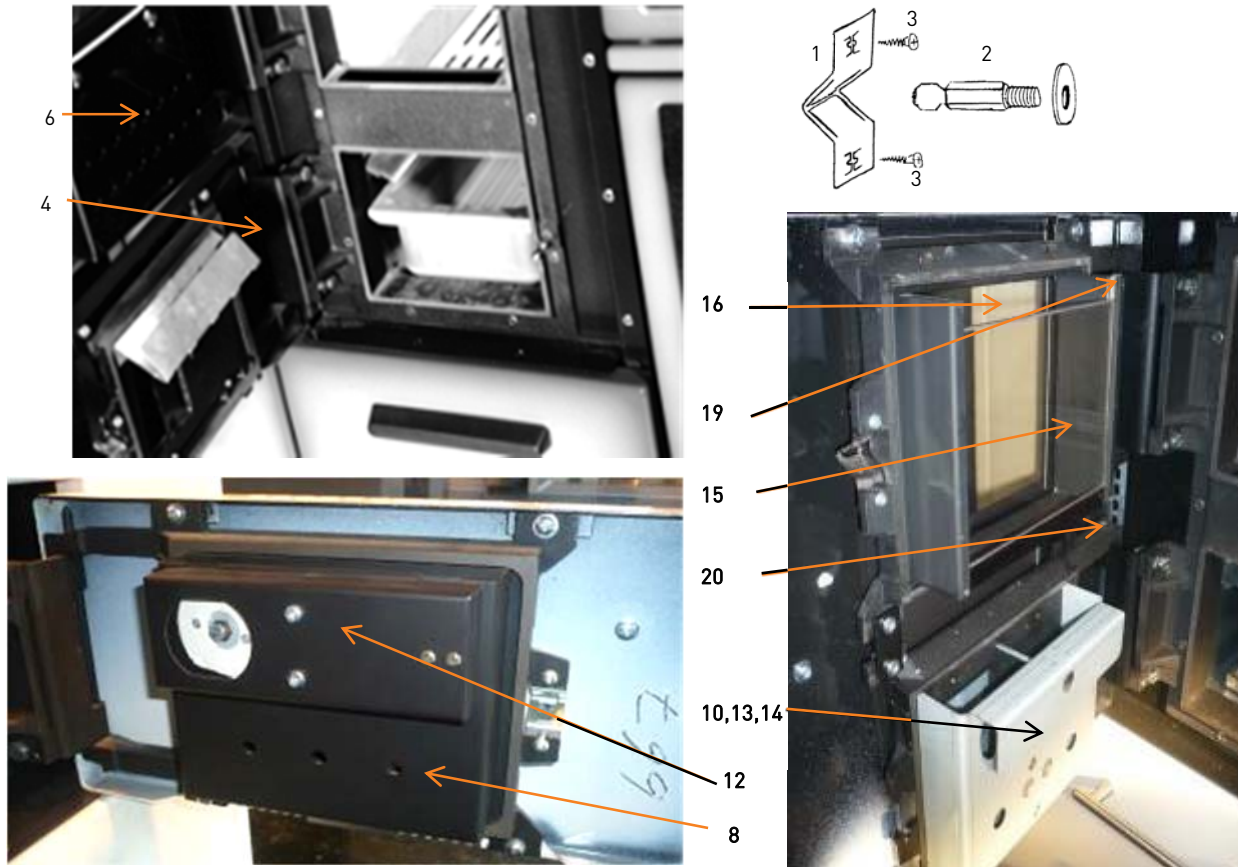

Pos.	Artikel-Nr.	Bezeichnung	Bemerkungen / Verwendung	Ersatz-Nr.
1	102620	Federlasche	600er / 604er	
2	030523	Fassonschraube Messing	600er / 604er	
3	102511	Linsen-Blechschaube zu Federlasche	600er / 604er	
4	092101	Scharnierbolzen zu Heiz- und Aschentür	600er / 400er	
-	030524	Scharnier zu Heiz- und Aschentüre	600er / 604er	
6	030059	Heiztürdoppel	600er	
-	030260	Heiztürdoppel	604er	
8	030274	Aschentürdoppel einhängbar	614 / 624 / 634	Z111716
-	030290	Aschentürdoppel einhängbar	674 / Heizelemente	Z111716
10	Z111716	Aschentürdoppel, geschraubt *	604er	
-	Z111885	Aschentürdoppel, geschraubt *	604er mit Aussenluftanschluss	
12	030307	Regleraufsatzkasten	Bis 2014	604er
13	030641	Bi-Metall Anfeuerregler genietet	Ab 2015	604er
14	100501	Blindniete 2 Stk		604er
15	030725	Innenglas Holzherd		604er mit Sichtfenster
16	030726	Mittelglas Holzherd		604er mit Sichtfenster
-	064537	Dichtschnur Mittelglas 147 mm	8x2mm,	
-	030727	Aussenglas Holzherd **	An Fronttüre silikoniert	604er mit Sichtfenster
19	030470	Federbügel		604er mit Sichtfenster
20	106568	Halbrundniete	6x40	604er mit Sichtfenster

* Erster Umbau von 030271 (614-634) oder 030290 (674) auf Z111716 oder Z111885 muss durch einen Tiba-Servicetechniker erfolgen!

** Aussenglas an Fronttüre muss durch einen Tiba-Servicetechniker ersetzt werden!

Griffsortiment

Befestigungsset

BITTE MITBESTELLEN!

Das Befestigungsset ist für alle Griffsortimente erforderlich

Pos.	Artikel-Nr.	Bezeichnung	Bemerkungen / Verwendung	Ersatz-Nr.
-	030750	Befestigungsset	für Griffe an „Bedientüre“	
-	030751	Befestigungsset	für Griffe an „Geräteschublade“	
-	030752	Befestigungsset	für Griffe an „Unterbaulement“	

Chromstahlgriff Typ A (verstellbar)

Ø10, Befestigungsgewinde M5



Pos.	Artikel-Nr.	Bezeichnung	Bemerkungen / Verwendung	Ersatz-Nr.
-	030691	MöbelgriffStangenlänge 437 mm	Lochdistanz 390 mm	
-	030639	MöbelgriffStangenlänge 400 mm	Lochdistanz 300 mm	
-	030638	MöbelgriffStangenlänge 190 mm	Lochdistanz 150 mm	
-	030637	MöbelgriffStangenlänge 120 mm	Lochdistanz 82 mm	
-	030742	MöbelgriffStangenlänge 108 mm	Lochdistanz 82 mm	

Chromstahlgriff Typ B (nicht verstellbar)

Ø12, Befestigungsgewinde M5



Pos.	Artikel-Nr.	Bezeichnung	Bemerkungen / Verwendung	Ersatz-Nr.
-	030689	MöbelgriffStangenlänge 437 mm	Lochdistanz 390 mm	
-	030681	MöbelgriffStangenlänge 400 mm	Lochdistanz 300 mm	
-	030680	MöbelgriffStangenlänge 190 mm	Lochdistanz 150 mm	
-	030679	MöbelgriffStangenlänge 120 mm	Lochdistanz 82 mm	
-	030743	MöbelgriffStangenlänge 108 mm	Lochdistanz 82 mm	

Chromstahlgriff Typ C (mit Gummieinlage)

Ø8, Befestigungsgewinde M5



Pos.	Artikel-Nr.	Bezeichnung	Bemerkungen / Verwendung	Ersatz-Nr.
-	030694	MöbelgriffGrifflänge 437 mm	Solange Vorrat Lochdistanz 390 mm	
-	030636	MöbelgriffGrifflänge 400 mm	Solange Vorrat Lochdistanz 300 mm	
-	030635	MöbelgriffGrifflänge 190 mm	Solange Vorrat Lochdistanz 150 mm	
-	030634	MöbelgriffGrifflänge 120 mm	Solange Vorrat Lochdistanz 82 mm	
-	030744	MöbelgriffGrifflänge 108 mm	Solange Vorrat Lochdistanz 82 mm	

Zylindergriff Typ D (mit Aluminium-Halterung)



Ø15, Befestigungsgewinde M5

Pos.	Artikel-Nr.	Bezeichnung	Bemerkungen / Verwendung	Ersatz-Nr.
-	030706	Zylindergriff Grifflänge 405 mm	Lochdistanz 390 mm	
-	030705	Zylindergriff Grifflänge 315 mm	Lochdistanz 300 mm	
-	030704	Zylindergriff Grifflänge 165 mm	Lochdistanz 150 mm	
-	030703	Zylindergriff Grifflänge 97 mm	Lochdistanz 82 mm	

Bügelgriff Typ E (Chromstahl gebogen)



Ø10, Befestigungsgewinde M5

Pos.	Artikel-Nr.	Bezeichnung	Bemerkungen / Verwendung	Ersatz-Nr.
-	030737	Bügelgriff Grifflänge 400 mm	Lochdistanz 390 mm	
-	030740	Bügelgriff Grifflänge 310 mm	Lochdistanz 300 mm	
-	030736	Bügelgriff Grifflänge 160 mm	Lochdistanz 150 mm	
-	030735	Bügelgriff Grifflänge 92 mm	Lochdistanz 82 mm	

Kunststoffgriff schwarz (Duroplast)

Befestigungsgewinde M5



Pos.	Artikel-Nr.	Bezeichnung	Bemerkungen / Verwendung	Ersatz-Nr.
-	030604	Griffleiste Grifflänge 420 mm	Lochdistanz 300 mm	
-	021521	Griffleiste Grifflänge 100 mm	Lochdistanz 82 mm	
-	021522	Griffleiste Grifflänge 190 mm	Lochdistanz 150 mm	
4	021515	Griffleiste Grifflänge 190 mm • mit Aufdruck „Tiba / SwissMade“	Solange Vorrat mm Lochdistanz 150	

Muschelgriff (Duroplast) 1979-1986

Befestigungsgewinde M5



Pos.	Artikel-Nr.	Bezeichnung	Bemerkungen / Verwendung	Ersatz-Nr.
-	030501	Muschelgriff braun Grifflänge 125 mm	Solange Vorrat Lochdistanz 90 mm	
-	030503	Muschelgriff braun • mit Aufdruck „Tiba / SwissMade“	Solange Vorrat Lochdistanz 90 mm	
-	030500	Muschelgriff grau Grifflänge 125 mm	Solange Vorrat Lochdistanz 90 mm	
-	030502	Muschelgriff grau • mit Aufdruck „Tiba / SwissMade“	Solange Vorrat Lochdistanz 90 mm	

Griffsortiment

Kunststoffgriff weiss (Duroplast)

Befestigungsgewinde M5



Pos.	Artikel-Nr.	Bezeichnung	Bemerkungen / Verwendung	Ersatz-Nr.
-	030624	Griffleiste Grifflänge 420 mm	Solange Vorrat Lochdistanz 300 mm	Div.
-	021657	Griffleiste Grifflänge 100 mm	Solange Vorrat Lochdistanz 82 mm	
-	021653	Griffleiste Grifflänge 190 mm	Solange Vorrat Lochdistanz 150 mm	
-	021654	Griffleiste Grifflänge 190 mm mit Aufdruck „Tiba / SwissMade“	Solange Vorrat Lochdistanz 150 mm	021653

Nostalgiegriff silber

Ø20, Befestigungsgewinde M5



Pos.	Artikel-Nr.	Bezeichnung	Bemerkungen / Verwendung	Ersatz-Nr.
	030237	Griff komplett Grifflänge 400 mm	Lochdistanz 300 mm	
	030238	Griff komplett Grifflänge 250 mm	Lochdistanz 150 mm	
	030239	Griff komplett Grifflänge 165 mm	Lochdistanz 82 mm	

Nostalgiegriff gold

Ø20, Befestigungsgewinde M5



Pos.	Artikel-Nr.	Bezeichnung	Bemerkungen / Verwendung	Ersatz-Nr.
	030234	Griff komplett Grifflänge 400 mm	Lochdistanz 300 mm	
	030235	Griff komplett Grifflänge 250 mm	Lochdistanz 150 mm	
	030236	Griff komplett Grifflänge 165 mm	Lochdistanz 82 mm	

Aschenschublade



Pos.	Artikel-Nr.	Bezeichnung	Bemerkungen / Verwendung	Ersatz-Nr.
1	030258	Aschenschublade	600er / 604er	
2	030259	Abdeckblech	600er / 604er	

Holzbackofen

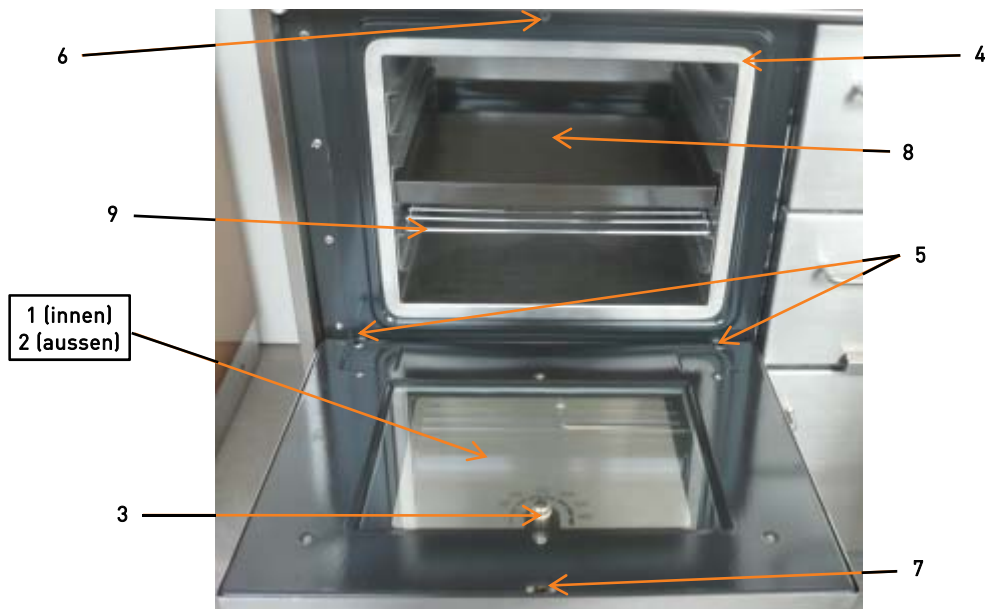

Pos.	Artikel-Nr.	Bezeichnung	Bemerkungen / Verwendung	Ersatz-Nr.	
1	030520	Türglas innen	354 x 254 mm	670 / 674	
2	030521	Türglas aussen	534 x 253 mm	670 / 674	
3	030522	Thermometer „Bi-Metall“		670 / 674	
-	020530	Silikon-Moosgummi-Rahmen	Ø 8,5 mm	670 / 674	
-	020531	Isoliermatte (Vetroflex)	500 x 80 x 25 mm	670 / 674	
4	030016-C	Backofenmuffel, Chromstahl		670 / 674	
5	SCHAR874	Türscharniere komplett links und rechts		670 / 674	
6	020562	Fassonschraube	Messing	bis ca. 2002	670
6	091546	Schnappbolzen	Chromstahl	ab ca. 2003	670 / 674
7	102619	Federlasche		670 / 674	
8	030022	Kuchenblech	390 x 370 mm	670 / 674	
9	030515	Gitterrost	374 x 374 mm	670 / 674	

Sockelblenden

Sockelblenden bis Juli 2001 – „CLIP-Befestigung“

Pos.	Artikel-Nr.	Bezeichnung	Bemerkungen / Verwendung	Ersatz-Nr.
-	051505	Eckstück 50 mm	Kunststoff	
-	051506	Eckstück 100 mm	Kunststoff	
-	051105	Sockelblende Seite 50 mm	Solange Vorrat RAL 7016	051099
-	051104	Sockelblende Seite 100 mm	Solange Vorrat RAL 7016	051098
-	BL50	Sockelblende Front 50 mm	RAL 7016	051108
-	BL100	Sockelblende Front 100 mm	RAL 7016	051107
-	051503	Sockelbefestigungs-Clip		

Umbau von CLIP- auf KLETT-Befestigung

Pos.	Artikel-Nr.	Bezeichnung	Bemerkungen / Verwendung	Ersatz-Nr.
-	051504	Distanzhülse 8 mm	2 Stück pro Seite erforderlich	051109
-	051109	Aufnahme für Druck- Klettverschluss	Sockelhöhen 50 und 100mm	
-	101960	Senkschraube verzinkt M6 x 16	1Stück pro Aufnahme erforderlich	
-	122598	Druck-Klettverschluss SEF 25 mm	schwarz	

Sockelblenden ab Aug. 2001 – „KLETT-Befestigung“

Pos.	Artikel-Nr.	Bezeichnung	Bemerkungen / Verwendung	Ersatz-Nr.
-	051097	Stützbügel zu Sockelblende vorne	Sockelhöhen 50 und 100mm	51109
-	051098	Sockelblende Seite 100 mm	RAL 7016	
-	051098-C	Sockelblende Seite 100 mm	Chromstahl	
-	051099	Sockelblende Seite 50 mm	RAL 7016	
-	051099-C	Sockelblende Seite 50 mm	Chromstahl	
-	051100	Sockelblende Front 100 mm	RAL 7016	51107
-	051100-C	Sockelblende Front 100 mm	Chromstahl	051107-C
-	051101	Sockelblende Front 50 mm	RAL 7016	051108
-	051101-C	Sockelblende Front 50 mm	Chromstahl	051108-C
-	051109	Aufnahme für Druck- Klettverschluss	Sockelhöhen 50 und 100mm	
-	101828	Schraube zu Sockelblende seitlich M6	2 Stück pro Seite erforderlich	
-	102606	Käfigmutter M6	2 Stück pro Seite erforderlich	
-	122598	Druck-Klettverschluss SEF 25 mm	schwarz	

Sockelblenden ab 2009 – „KLETT-Befestigung“ verbesserte Version

Pos.	Artikel-Nr.	Bezeichnung	Bemerkungen / Verwendung	Ersatz-Nr.
-	051107	Sockelblende Front 100 mm	Ersatz für 051100	
-	051107-C	Sockelblende Front 100 mm	Ersatz für 051100-C / Chromstahl	
-	051108	Sockelblende Front 50 mm	Ersatz für 051101	
-	051108-C	Sockelblende Front 50 mm	Ersatz für 051101-C / Chromstahl	
-	051109	Aufnahme für Druck- Klettverschluss	Sockelhöhen 50 und 100mm	

Sockelblenden ab Aug. 2013 (100mm) und Dez. 2014 (50mm) – „KLETT-Befestigung“ aktuelle Version

Pos.	Artikel-Nr.	Bezeichnung	Bemerkungen / Verwendung	Ersatz-Nr.
-	051098	Sockelblende Seite 100 mm	RAL 7016	
-	051098-C	Sockelblende Seite 100 mm	Chromstahl	
-	51099	Sockelblende Seite 50 mm	RAL 7016	
-	051099-C	Sockelblende Seite 50 mm	Chromstahl	
-	051107	Sockelblende Front 100 mm	-	
-	051107-C	Sockelblende Front 100 mm	Ersatz für 051100-C / Chromstahl	
-	051108	Sockelblende Front 50 mm	-	
-	051108-C	Sockelblende Front 50 mm	Ersatz für 051101-C / Chromstahl	
-	101828	Schraube zu Sockelblende seitlich M6	2 Stück pro Seite erforderlich	
-	102606	Käfigmutter M6	2 Stück pro Seite erforderlich	
-	122598	Druck-Klettverschluss SEF 25 mm	schwarz	

Feuerraum

Serie 600 (610, 620, 630, 670)
 Serie 604 (614, 624, 634, 674)

Ausmauerung

Serie 600 (Jahrgang 1979 – 2007)

Modell 610

Feuerbrücke Stein (1979- 1990)

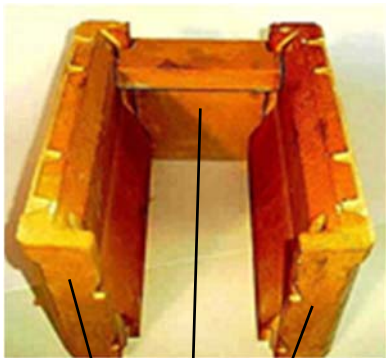

030526 030527 030526

Feuerbrücke Guss (1990-2007)

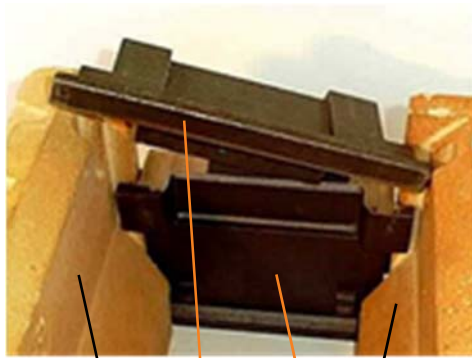

030526 071603 071601 030526

Ausführung mit Heizelement

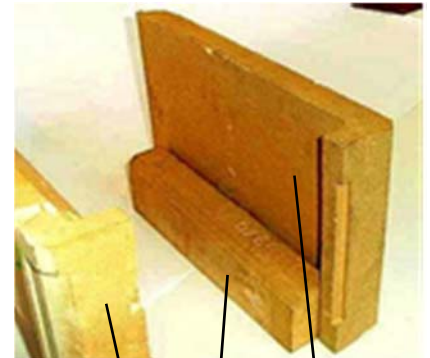

030526 031522 031521

Modelle 620 und 630

Feuerbrücke Stein (1979- 1990)

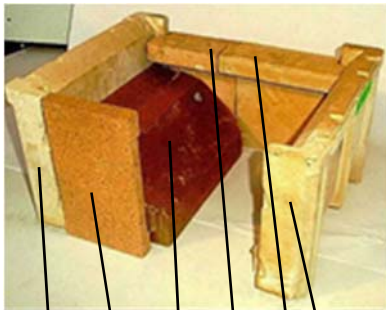

030526 030530 030529 030528 030526 030527

Feuerbrücke Guss (1990-2007)

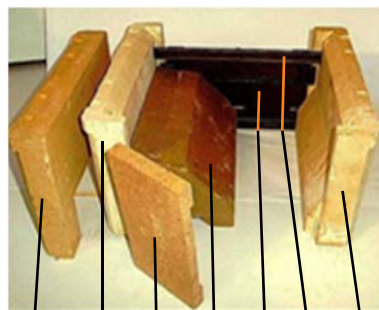

030532 030530 030526 030529 071602 071604 030526

Ausführung mit Heizelement

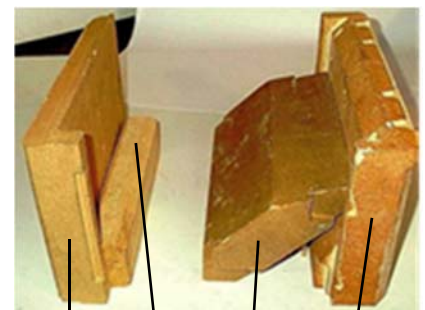

031521 031522 030529 030526

Modell 670

Ausführung Feuer links

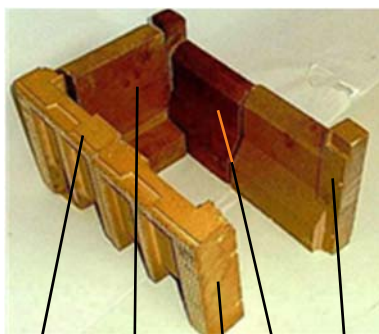

030533 030537 030534 030535

Ausführung Feuer rechts

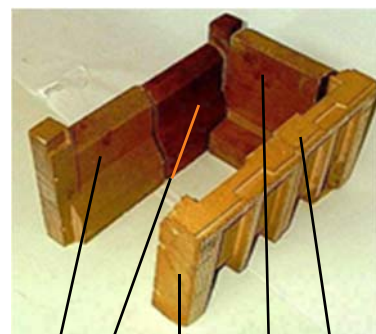

030535 030536 030533 030537 030534

Ausmauerung

Serie 600 (Jahrgang 1979 – 2007)

Pos.	Artikel-Nr.	Bezeichnung		Bemerkungen / Verwendung	Ersatz-Nr.
1	030526	Formstein (Seitenstein)	Stein-Nr. 62/1	610 / 620 / 630	
2	030527	Formstein (Feuerbrücke)	Stein-Nr. 62/2	620 / 630	
3	030528	Formstein (Feuerbrücke)	Stein-Nr. 62/3	610 / 620 / 630	
4	030529	Formstein (Seitenstein schräg)	Stein-Nr. 62/4	620 / 630	
5	030530	Formstein (an Tür)	Stein-Nr. 62/5	620 / 630	
6	030532	Formstein	Stein-Nr. 62/7	630	
7	030533	Formstein	Stein-Nr. 67/1	670	
8	030534	Formstein	Stein-Nr. 67/2	670	
9	030535	Formstein	Stein-Nr. 67/3	670	
10	030536	Formstein	Stein-Nr. 67/4	670	
11	030537	Formstein	Stein-Nr. 67/5	670	
12	031521	Formstein (Ausführung mit Heizelement)	Stein-Nr. 62/8	610 / 614 / 620 / 624 / 630 / 634	
13	031522	Formstein (Ausführung mit Heizelement)	Stein-Nr. 62/9	610 / 614 / 620 / 624 / 630 / 634	
14	071601	Feuerbrücke Unterteil (Guss)		610	
15	071602	Feuerbrücke Unterteil (Guss)		620 / 630	
16	071603	Feuerbrücke Aufsteckteil (Guss)		610	
17	071604	Feuerbrücke Aufsteckteil (Guss)		620 / 630	

Ausmauerung

Serie 604 (Jahrgang ab Mai 2007)

Modell 614

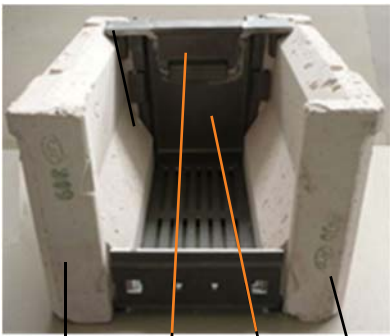

Z112863 073573 073572 Z112863

Ausführung mit Heizelement

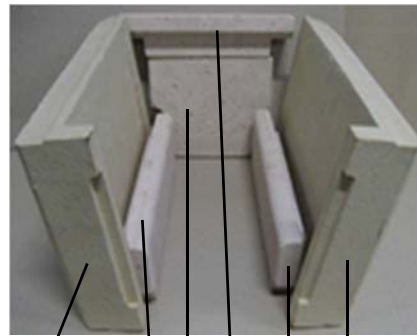

031521 030690 030663 030662 031521

Modell 624 und 634 / Türbandung links (Feuer rechts)

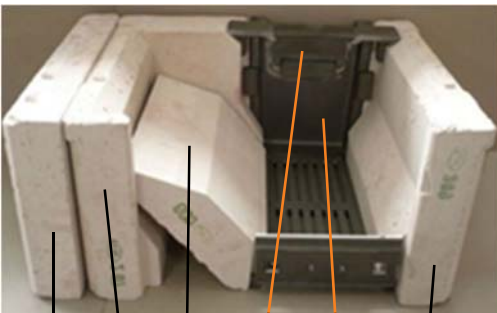

030532 030648 030650 073573 073572 Z112863

Ausführung mit Heizelement

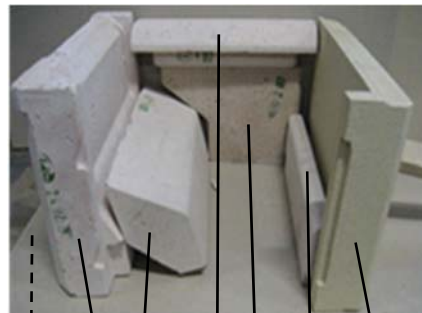

(030532) 030659 030663 030662 030690 Z112863

Variante SCHRÄG-STEIN

Modell 624 und 634 / Türbandung rechts (Feuer links)

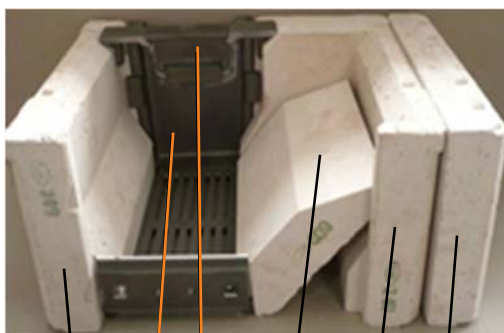

Z112863 073572 073573 030650 030649 030532

Ausführung mit Heizelement



031521 030690 030662 030663 030659 Z112863 (030532)

Variante SCHRÄG-STEIN

Ausmauerung

Serie 604 (Jahrgang ab August 2016)

Modell 624 und 634 / Türbandung links und rechts (Feuer links und rechts)

Variante MONOBLOCK-STEIN

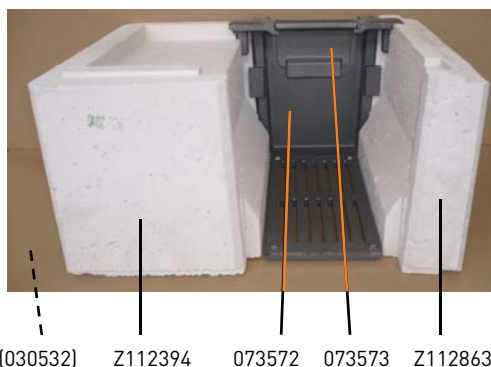

Pos.	Artikel-Nr.	Bezeichnung	Bemerkungen / Verwendung	Ersatz-Nr.
1	030532	Seitenstein (aussen)	634	
2	030545	Ofenkitt		
3	030648	Winkelstein (Feuer rechts)	Solange Vorrat 624 / 634	Z112394
4	030649	Winkelstein (Feuer links)	Solange Vorrat 624 / 634	Z112394
5	030650	Zwischenstein (schräg)	Solange Vorrat 624 / 634	Z112394
6	030659	Zwischenstein (schräg) (Ausführung mit Heizelement)	624 / 634	
7	030660	Feuerbrücke (untere Platte) (Ausführung mit Heizelement)	614	
8	030661	Feuerbrücke (Aufsteckplatte) (Ausführung mit Heizelement)	614	
9	030662	Feuerbrücke (Aufsteckplatte) (Ausführung mit Heizelement)	624 / 634	
10	030663	Feuerbrücke (untere Platte) (Ausführung mit Heizelement)	624 / 634	
11	030669	Dichtung zu Feuerbrücke 8x14	614 / 624 / 634	
12	030690	Zwischenstein (klein stehend) (Ausführung mit Heizelement)	614 / 624 / 634	
13	031521	Formstein (Ausführung mit Heizelement) Stein-Nr. 62/8	610 / 614 / 620 / 624 / 630 / 634	
14	031522	Formstein (Ausführung mit Heizelement) Stein-Nr. 62/9	610 / 614 / 620 / 624 / 630 / 634	
15	073572	Feuerbrücke unten (Guss, inklusive Dichtung)	614 / 624 / 634	
16	073573	Feuerbrücke oben (Guss, inklusive Dichtung)	614 / 624 / 634	
17	Z112394	Seitenstein Monoblock links und rechts	624 / 634	
18	Z112863	Seitenstein links und rechts	614 / 624 / 634	

Ausmauerung

Serie 604 (Jahrgang ab Mai 2007)

Modell 674 (Abbildung= Feuer rechts / links= spiegelbildlich)

Ausführung mit Heizelement

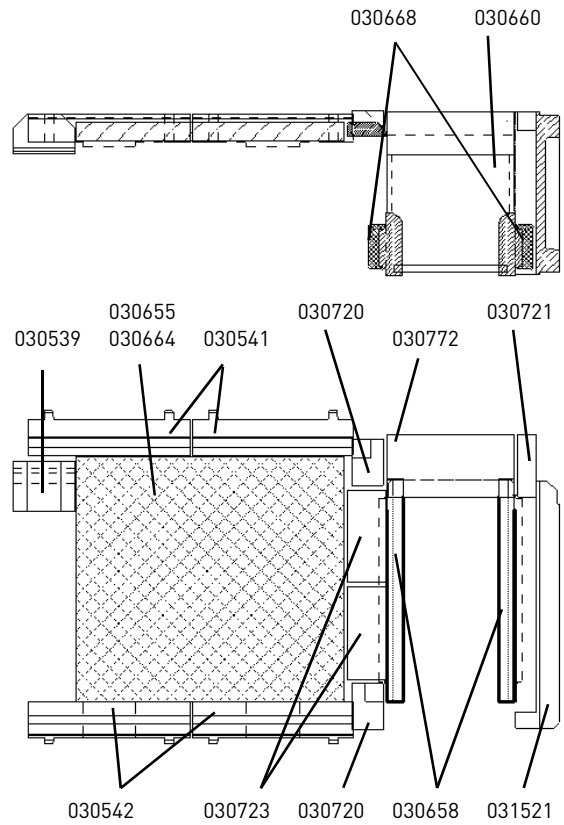
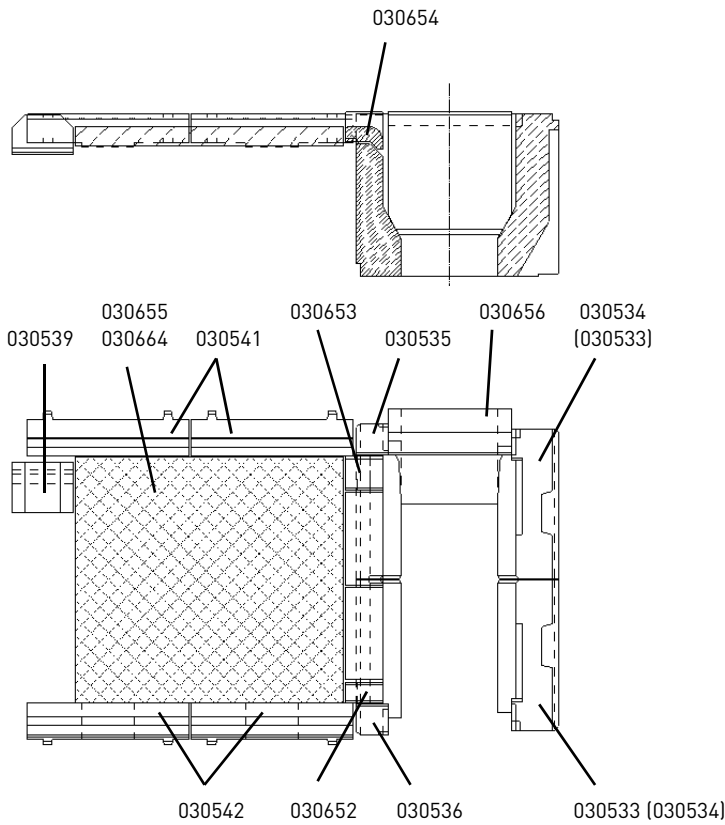

Pos.	Artikel-Nr.	Bezeichnung	Bemerkungen / Verwendung	Ersatz-Nr.
1	030533	Formstein	Stein-Nr. 67/1	674
2	030534	Formstein	Stein-Nr. 67/2	674
3	030535	Formstein	Stein-Nr. 67/3	674
4	030536	Formstein	Stein-Nr. 67/4	674
5	030539	Formstein	Stein-Nr. 67/7	674 / 674 (Ausführung mit Heizelement)
6	030541	Formstein	Stein-Nr. 67/6 A	674 / 674 (Ausführung mit Heizelement)
7	030542	Formstein	Stein-Nr. 67/8 A	674 / 674 (Ausführung mit Heizelement)
8	030652	Aufsetzstein vorne		674
9	030653	Aufsetzstein hinten		674
10	030654	Oberstein		674
11	030655	Abdeckplatte über BO (RA oben)		674 / 674 (Ausführung mit Heizelement)
12	030656	Feuerfester Stein	Stein-Nr. 67/5	674
13	030658	Aussenstein Heizelement		674 (Ausführung mit Heizelement)
14	030660	Rückwandstein		674 (Ausführung mit Heizelement)
15	030664	Abdeckplatte über BO (RA hinten)		674 / 674 (Ausführung mit Heizelement)
16	030668	Isoliermatte		674 (Ausführung mit Heizelement)
17	030720	Aufsetzstein hinten/vorne		674 (Ausführung mit Heizelement)
18	030721	Abdeckstein		674 (Ausführung mit Heizelement)
19	030723	Oberstein Heizelement		674 (Ausführung mit Heizelement)
20	030722	Abschlussstein oben		674 (Ausführung mit Heizelement)
21	031521	Formstein	Stein-Nr. 62/8	674 (Ausführung mit Heizelement)

Rost

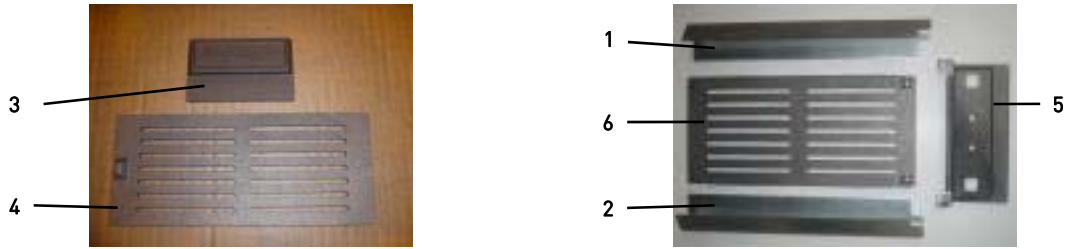

Pos.	Artikel-Nr.	Bezeichnung	Bemerkungen / Verwendung	Ersatz-Nr.
1	030256	Rostauflage, rechts		604er
2	030257	Rostauflage, links		604er
3	071500	Rostauflage aus GG		600er
4	071501	Flachrost aus GG	150 x 350 mm	600er
5	073550	Vorstellrost		604er
6	073552	Flachrost aus GG	150 x 320 mm	604er

Heizelement / Pyraxboiler

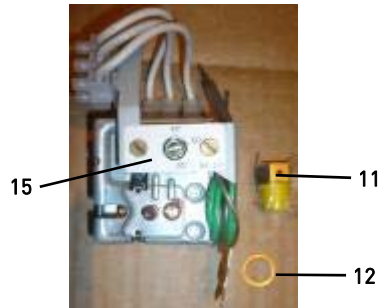

Pos.	Artikel-Nr.	Bezeichnung	Bemerkungen / Verwendung	Ersatz-Nr.
-	031503	Frostschutz	Kanne à 5 Liter	600er / 604er
11	031538	Berststopfen		600er / 604er
12	031539	Kupferdichtring zu Berststopfen		600er / 604er
-	082862	Fernthermometer	Messleitung 6 Meter	Metallgehäuse / 600er / 604er
-	082864	Fernthermometer	Messleitung 10 Meter	Metallgehäuse / 600er / 604er
15	095528	Thermostat		600er / 604er

Drehbare Feuerwand

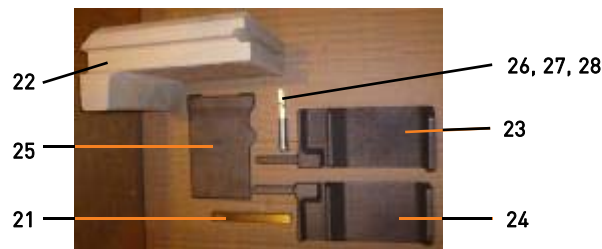

Pos.	Artikel-Nr.	Bezeichnung	Bemerkungen / Verwendung	Ersatz-Nr.
21	030178	Drehrohr	2 Stück	600er
22	030527	Formstein 62/2	muss zugeschnitten werden / 620 – 630	
23	071507	Klappe links		600er
24	071508	Klappe rechts		600er
25	071509	Rauchklappe		600er
26	082504	Kochrostverstellachse	2 Stück	600er
27	101627	Inbusschraube M6x100	2 Stück	600er
28	103533	Unterlagsscheibe für Senkschraube	2 Stück	600er

Kochfläche

Serie 600 (610, 620, 630, 670)
 Serie 604 (614, 624, 634, 674)

Guss

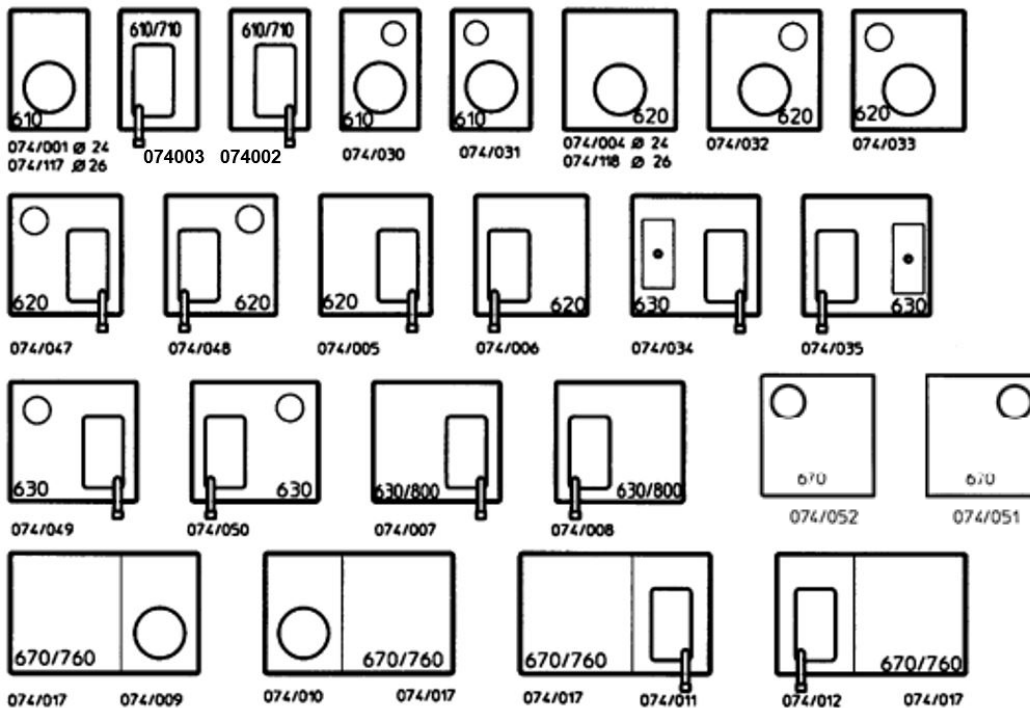

HINWEIS:
 Die auf dieser Seite aufgeführten Artikel stellen die Standausführung dar. Für die Variante „flächenbündig/versenkt“ ist eine spezifische Nacharbeit notwendig. Bitte bei Bedarf entsprechend vermerken/mitteilen!

* Die Schnellkochplatte muss separat als Zusatz mitbestellt werden! (siehe Pos. 1 und 2 auf der Folgeseite)

* Der Einfülldeckel kann separat bestellt werden (siehe Pos. 3 und 4 auf der Folgeseite)

Pos.	Artikel-Nr.	Bezeichnung	Abmasse in mm (B x T) / Verwendung	Ersatz-Nr.
1	074001	Herdplatte, runder Ausschnitt Ø 24cm *	350 x 525 / 610 S / 614 S	
2	074117	Herdplatte, runder Ausschnitt Ø 26cm *	350 x 525 / 610 S / 614 S	
3	074003	Herdplatte, Einfülldeckel links	350 x 525 / 610 E / 614 E	
4	074002	Herdplatte, Einfülldeckel rechts	350 x 525 / 610 E / 614 E	
5	074030	Herdplatte, runder Ausschnitt Ø 24cm, Rauchabgang rechts*	350 x 525 / 610 S / 614 S	
6	074031	Herdplatte, runder Ausschnitt Ø 24cm, Rauchabgang links *	350 x 525 / 610 S / 614 S	
7	074004	Herdplatte, runder Ausschnitt Ø 24cm *	500 x 525 / 620 S / 624 S	
8	074118	Herdplatte, runder Ausschnitt Ø 26cm *	500 x 525 / 620 S / 624 S	
9	074032	Herdplatte, runder Ausschnitt Ø 24cm, Rauchabgang rechts*	500 x 525 / 620 S / 624 S	
10	074033	Herdplatte, runder Ausschnitt Ø 24cm, Rauchabgang links *	500 x 525 / 620 S / 624 S	
11	074047	Herdplatte, Einfülldeckel rechts, Rauchabgang links	500 x 525 / 620 E / 624 E	
12	074048	Herdplatte, Einfülldeckel links, Rauchabgang rechts	500 x 525 / 620 E / 624 E	
13	074005	Herdplatte, Einfülldeckel rechts	500 x 525 / 620 E / 624 E	
14	074006	Herdplatte, Einfülldeckel links	500 x 525 / 620 E / 624 E	
15	074034	Herdplatte, Einfülldeckel rechts, Wasserschiff links	570 x 525 / 630 E / 634 E	
16	074035	Herdplatte, Einfülldeckel links, Wasserschiff rechts	570 x 525 / 630 E / 634 E	
17	074049	Herdplatte, Einfülldeckel rechts, Rauchabgang links	570 x 525 / 630 E / 634 E	
18	074050	Herdplatte, Einfülldeckel links, Rauchabgang rechts	570 x 525 / 630 E / 634 E	
19	074007	Herdplatte, Einfülldeckel rechts	570 x 525 / 630 E / 634 E	
20	074008	Herdplatte, Einfülldeckel links	570 x 525 / 630 E / 634 E	
21	074052	Zusatzplatte, Rauchabgang links	315 x 525 / 670 / 674	
22	074051	Zusatzplatte, Rauchabgang rechts	315 x 525 / 670 / 674	
23	074017	Zusatzplatte, links oder rechts	315 x 525 / 670 / 674	
24	074009	Herdplatte, runder Ausschnitt, Ø 24cm, rechter Teil *	315 x 525 / 670 S / 674 S	
25	074010	Herdplatte, runder Ausschnitt, Ø 24cm, linker Teil *	315 x 525 / 670 S / 674 S	
26	074011	Herdplatte, Einfülldeckel, rechter Teil	315 x 525 / 670 E / 674 E	
27	074012	Herdplatte, Einfülldeckel links, linker Teil	315 x 525 / 670 E / 674 E	



Pos.	Artikel-Nr.	Bezeichnung	Bemerkungen / Verwendung	Ersatz-Nr.
1	072020	Schnellkochplatte Ø 24 cm (Ø 22 cm im Licht)	Standard	
1	074044	Schnellkochplatte Ø 26 cm (Ø 24 cm im Licht)	Spezial	
2	030075	Plattenheber		
3	074015	Einfülldeckel, Scharnier links, inkl. Griff & Scharniere	180 x 320mm / 600-er / 604-er	
4	074016	Einfülldeckel, Scharnier rechts, inkl. Griff & Scharniere	180 x 320mm / 600-er / 604-er	
5	030602	Griff zu Einfülldeckelheber, schwarz-braun	Ab 1983	
5	030622	Griff zu Einfülldeckelheber, weiss		
-	082500	Dichtschnur Ø 10mm (in Nut unter Gussplatte)	610 / 620 = 2 m 630 / 670 = 3 m	
-	082540	Dichtschnur Ø 12mm (in Nut unter Gussplatte)	614 / 624 = 2 m 634 / 674 = 3 m	
-	030118	Deckblech Chromstahl, mit Schnellkochplatte	610 S / 614 S	
-	030119	Deckblech Chromstahl, Einfülldeckel rechts	610 E / 614 E	
-	030120	Deckblech Chromstahl, Einfülldeckel links	610 E / 614 E	
-	030121	Deckblech Chromstahl, mit Schnellkochplatte	620 S / 624 S	
-	030122	Deckblech Chromstahl, Einfülldeckel rechts	620 E / 624 E	
-	030123	Deckblech Chromstahl, Einfülldeckel links	620 E / 624 E	

Scharnier zu Einfülldeckel



Ausführung "Gelenk-Nase" 1985-2012



Ausführung "Gelenk-Stift" 2013-heute



Pos.	Artikel-Nr.	Bezeichnung	Bemerkungen / Verwendung	Ersatz-Nr.
1	073500	Scharnierbügel	600-er	
2	073220	Scharnier komplett, links	600-er / 604-er	
3	073221	Scharnier komplett, rechts	600-er / 604-er	
4	073508	Scharnierplatte mit Nase	Bis 1995 / 600-er	
4	073507	Scharnierplatte	Ab 1996 / 600-er / 604-er	
5	101561	6-Kt. Schraube	M6x12	600-er / 604-er
6	101563	6-Kt. Schraube	M6x20	600-er / 604-er
7	103515	U-Scheibe	M6	600-er / 604-er
8	073574	Scharnier zu Einfülldeckel	600-er / 604-er	
9	073203	Scharnierdorn	600-er / 604-er	
10	073202	Scharnierplatte	600-er / 604-er	
11	101561	6-Kt. Schraube	M6x12	600-er / 604-er
12	101563	6-Kt. Schraube	M6x20	600-er / 604-er
13	103515	U-Scheibe	M6	600-er / 604-er

Glaskeramik (Ceran)

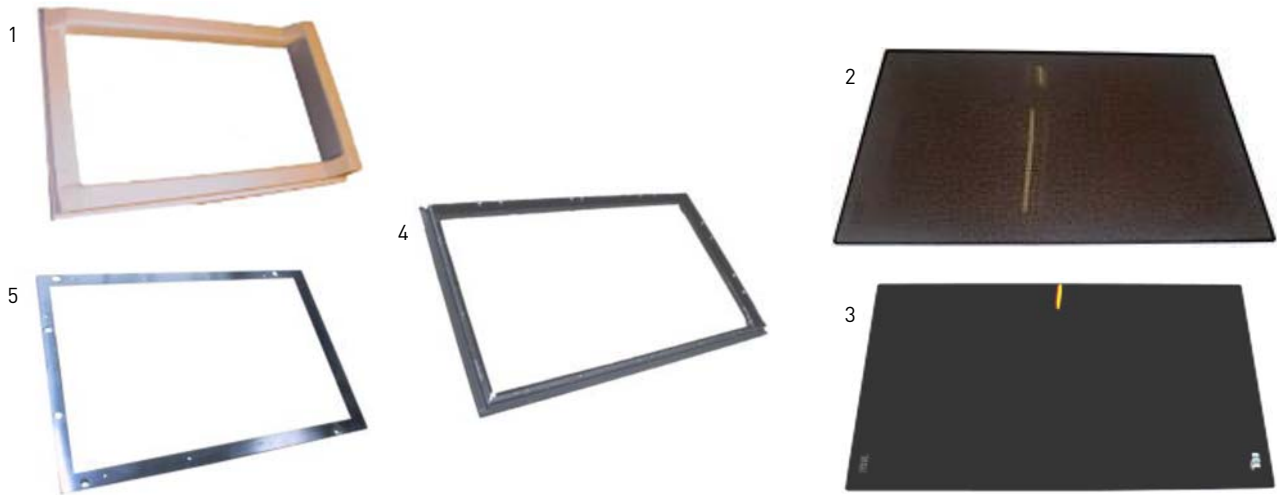

Pos.	Artikel-Nr.	Bezeichnung	Bemerkungen / Verwendung	Ersatz-Nr.
1	030593	Hitzeschildrahmen für CNS Abdeckungen, Höhe 30 mm	610 C / 614 C	
1	030595	Hitzeschildrahmen für CNS Abdeckungen, Höhe 40 mm	610 C / 614 C	
1	030605	Hitzeschildrahmen für Stein Abdeckungen, Höhe 30 mm	610 C / 614 C	
1	030606	Hitzeschildrahmen für Stein Abdeckungen, Höhe 40 mm	610 C / 614 C	
1	030594	Hitzeschildrahmen für CNS Abdeckungen, Höhe 30 mm	620 C / 624 C	
1	030596	Hitzeschildrahmen für CNS Abdeckungen, Höhe 40 mm	620 C / 624 C	
1	030607	Hitzeschildrahmen für Stein Abdeckungen, Höhe 30 mm	620 C / 624 C	
1	030608	Hitzeschildrahmen für Stein Abdeckungen, Höhe 40 mm	620 C / 624 C	
2	030577-1	Glaskeramik-Kochfläche Ceran braun *	506 x 321 mm / 610 C / 614 C	
2	030578-1	Glaskeramik-Kochfläche Ceran braun *	506 x 471 mm / 620 C / 624 C	
3	030580-1	Glaskeramik-Kochfläche Ceran schwarz	506 x 321 mm / 610 C / 614 C	
3	030579-1	Glaskeramik-Kochfläche Ceran schwarz	506 x 471 mm / 620 C / 624 C	
-	030140	Chromstahl Abdeckblech für Ceran	610 C / 614 C	
-	030141	Chromstahl Abdeckblech für Ceran	620 C / 624 C	

* Farbdifferenzen zwischen Glaskeramik Holzherd und Glaskeramik Elektroherd möglich

Umbaueset von Gussplatte auf Glaskeramik

Die Umbaumöglichkeit besteht nur für die Modelle 610 / 614 und 620 / 624.
Die Abdeckung muss demontierbar sein! (Zargen hinten, seitlich, Tischanschlüsse)

Pos.	610 / 614 Artikel-Nr.	620 / 624 Artikel-Nr.	Bezeichnung	Bemerkungen / Verwendung	Ersatz-Nr.
1			Hitzeschildrahmen	Auswahl siehe obere Tabelle, Pos. 1	
2	030577-1	030578-1	Glaskeramik-Kochfläche Ceran braun	Auswahl siehe obere Tabelle, Pos. 2	
3	030580-1	030579-1	Glaskeramik-Kochfläche Ceran schwarz	Auswahl siehe obere Tabelle, Pos. 3	
4	054149 oder 054151	054150 oder 054152	Unterrahmen-Abdeckung 30 mm Unterrahmen-Abdeckung 40 mm	Nur bei CNS Abdeckungen!	
5	oder 053188	053189	Abstützrahmen	** Nur bei Steinabdeckung!	
-	030140	030141	Chromstahlabdeckblech zu Ceran		
-		030139	Winkel zur Befestigung von Abdeckblech	2 Stück bestellen!	
-		122573	Silikon, hitzebeständig schwarz		
-	MONTAGE oder KITSET	MONTAGE oder KITSET	Ca. 4 Stunden Material für Montage bauseits		

** Umbau nur möglich, wenn auch eine neue Steinabdeckung montiert wird (Falz einfräsen)

Zubehör

Serie 600 (610, 620, 630, 670)
Serie 604 (614, 624, 634, 674)

Allgemeines Zubehör

Pos.	Artikel-Nr.	Bezeichnung	Bemerkungen / Verwendung	Ersatz-Nr.
-	080109	Aschenkrückli		
-	030547	Plattenfett, 250g		
-	030545	Ofenkitt, 2kg		

Aschenfall

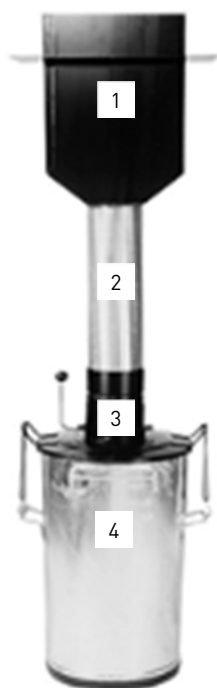

Pos.	Artikel-Nr.	Bezeichnung	Bemerkungen / Verwendung	Ersatz-Nr.
-	030204	Aschenfall-Anpasskragen	Im Herd verbaut / 600er	
1	030300	Aschenfallanschluss ohne Umstellklappe		600er
2	082544	Aschenfallrohr, 1,7 m, flexibel		600er / 604er
2	082545	Aschenfallrohr, 2,7 m, flexibel		600er / 604er
3	082143	Abschlussdeckel zu Ochsnerkübel, mit Übergangsstück		600er / 604er
4	082548	Aschenfalleimer, 70 l, Ochsner		600er / 604er
-	4043dfi	Montageanleitung		600er / 604er

Fuego

Pos.	Artikel-Nr.	Bezeichnung	Bemerkungen / Verwendung	Ersatz-Nr.
1	030580	Glaskeramik Kochfläche 614C	506x321x4mm	
2	073552	Flachrost 614-674 106.690	Gussrost	
3	033502	Türglas innen (2x) 108.458	480x250x4 Robax	
4	033561	Seitenplatte (2x) 110.186	30x370x367mm Thermax	
5	033559	Deckplatte 110.184	30x228x422mm Thermax	
6	033560	Rückwand 110.185	30x168x176mm Thermax	
7	033516	Bodenplatte 108.579	10x228x376mm Thermax	
8	082877	Hubmagnet Typ 43 116 04 D 00 Hub 20	100% ED ohne Strom geschlossen	
9	082878	Stecker zu Hubmagnet mit Brückengleichrichter		
10	033558	Radialventilator K3G133RA0103	Für Mantelkühlung	
11	082892	Rauchgasthermostat Typ EM-2/b1	Steuert die Mantelkühlung	
12	069500	Feinsicherung 1.6 A träge		
13	033536	Sicherheits-Temperaturbegrenzer	Schliesst bei Übertemperatur Luftzufuhr	
14	082290	Wippenschalter grün		
15	033556	Potentiometer 10 K	Für Drehzahl Radialventilator	
16	033530	Brennraum 108.607	Vakuumgeformt 489x304x260mm	
17	030605	Hitzeschild für 30mm Abdeckung 101.141		
18	030606	Hitzeschild für 40mm Abdeckung 101.141		

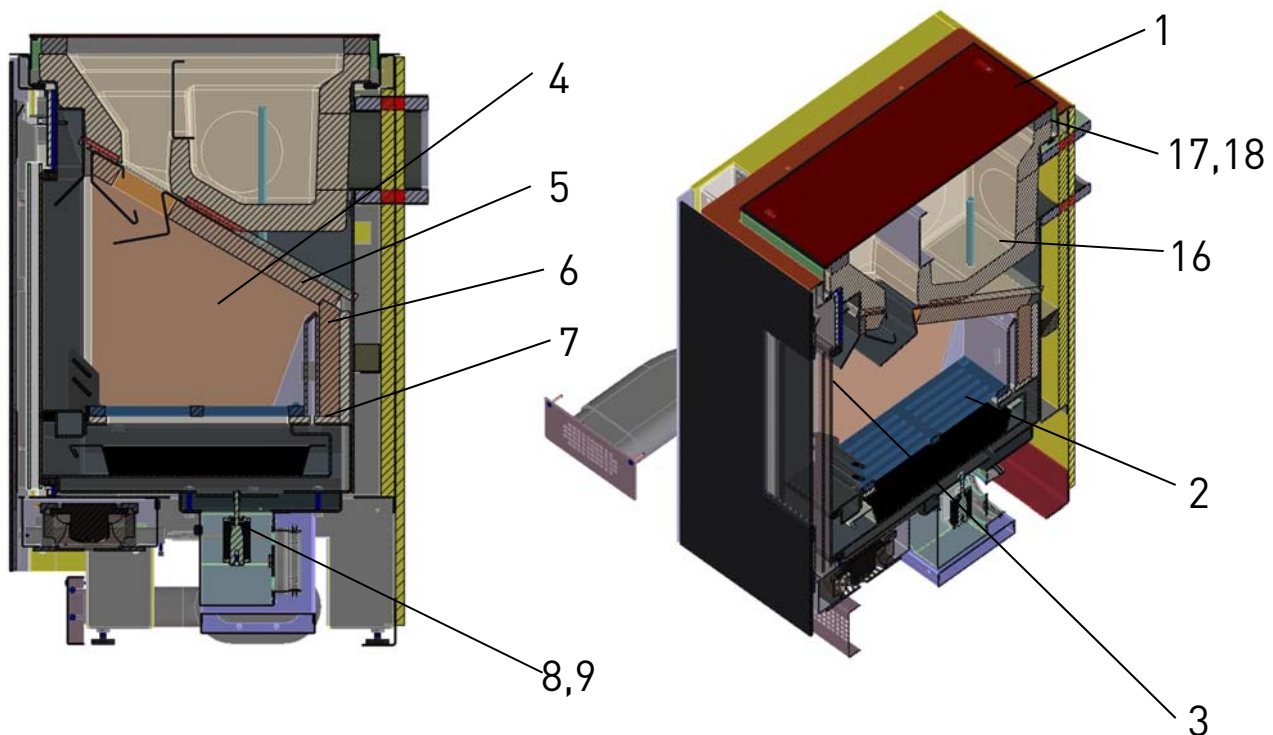

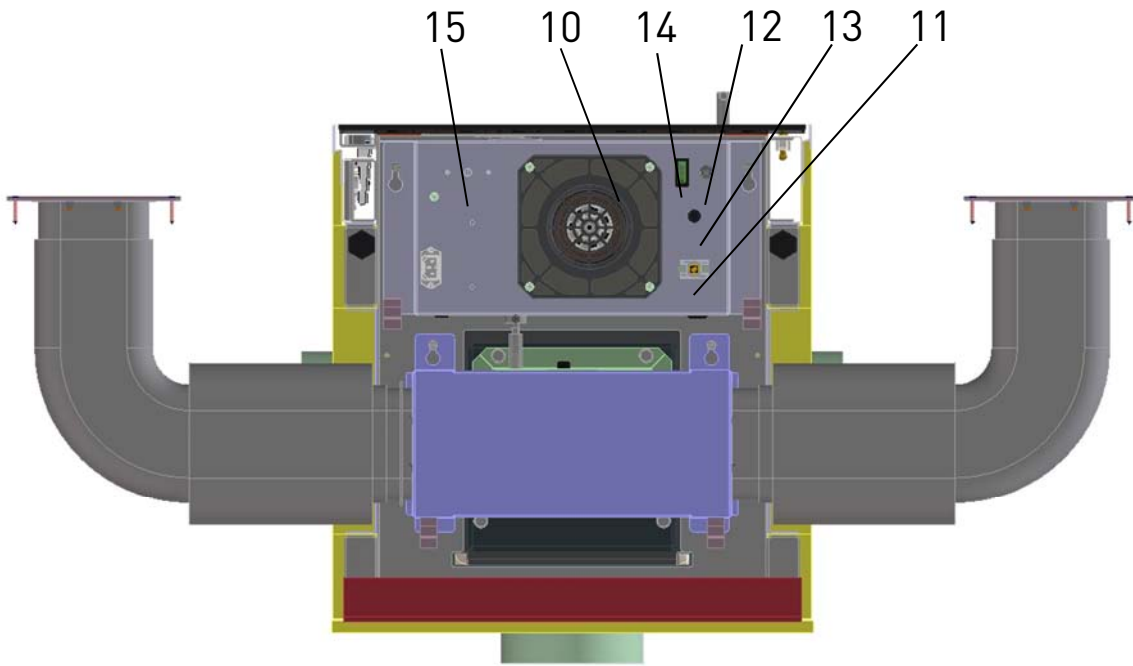

Bestellformular

Ersatzteile

Besteller / Rechnungsadresse

Name

Branche

Strasse

PLZ / Ort

Telefon

Fax

Lieferadresse (identisch mit Rechnungsadresse)

Name

Branche

Strasse

PLZ / Ort

Telefon

Fax

Tiba AGErsatzteildienst
Hauptstrasse 147
4416 BubendorfFax
Telefon
Email061 / 931 11 61
061 / 935 17 10
ersatzteile@tiba.ch

Ersatzteilbestellung

Menge	Artikel-Nr.	Bezeichnung

Gewünschte Lieferart

- Per Post** (tägliches Postabgang um 14:00, Warenverfügbarkeit vorausgesetzt)
- Wird abgeholt** am Ersatzteilschalter in Bubendorf am:

- Sammelfahrt Tiba-Camion** (Sie werden von uns avisiert)

Ort / Datum

Unterschrift

Tiba AG | Hauptstrasse 147, 4416 Bubendorf | +41 61 935 17 10
Tiba SA | Route du Vignoble 1, 2017 Boudry | +41 32 737 74 80
www.tiba.ch | ersatzteile@tiba.ch